

Fællestaget

Specifikationer



Juni 2024

Vores sted



Introduktion

Få et sted at mødes, hvor det er hyggeligt at kigge ud og lave noget sammen, også når det regner.

Fællestaget er stedet I samles som naboer eller venner. Det kan være om en fest, en fødselsdag eller et marked. Om at træne eller tale. Alt muligt som er rart at gøre i det fri, men hvor man gerne vil være beskyttet mod regn og sol. Fællestaget skaber et samlingspunkt, hvor det er naturligt at mødes. De fire hjørnebænke indbyder til at slå sig ned, få en snak eller tage en pause fra de fælles aktiviteter.

Fællestaget er en del af en serie af fire mødesteder, der er udviklet i forbindelse med Realdanias 25-års jubilæum. Vi uddeler mindst 150 mødesteder fordelt over hele landet.

Mødestederne er tegnet i fællesskab mellem arkitekt- og designvirksomhederne Cobe, Reværk, Archival Studies, Pihlmann Architects, Rumgehør og Studio XYZ.

Fællestaget bliver i videst muligt omfang opført i genanvendte materialer. Ambitionerne er høje og indebærer fortsat udvikling i forhold til at finde de helt rigtige løsninger. Derfor skal alle oplysninger og visualiseringer i dette dokument betragtes som vejledende.

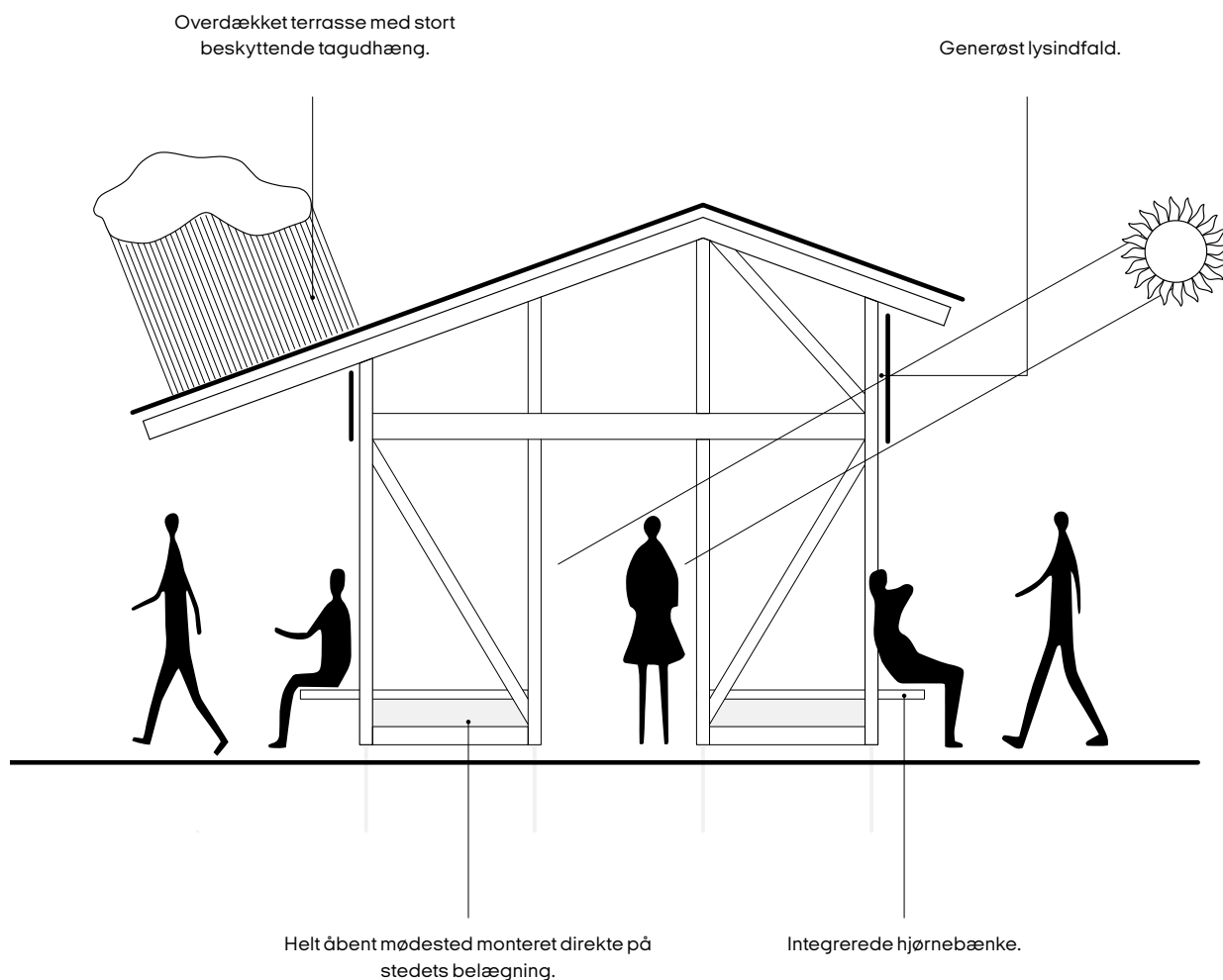

Illustration af arkitektonisk idé for fællestaget.

Fakta

Størrelse:	Nettoareal:	26 m ²
	Bruttoareal:	36 m ²
	Indre dimensioner:	3,7 x 7,7 m
	Dimensioner tagareal:	6,4 x 8,9 m
	Højde:	4,3 m
Kapacitet:	Ophold for maksimalt 30 personer ad gangen.	
Materialer:	Konstruktion og loft i træ, der i videst muligt omfang vil være genanvendt. Tag i rensede og genanvendte tagplader fra erhvervs- og landejendomme.	
Fundering:	Mødestedet monteres og fæstnes i terræn med jordskruer. Skruerne kan både monteres direkte i jorden eller via forborede huller i belægning som f.eks. asfalt.	
Adgangsforhold:	Mødestedet opholdsrum er åbent og frit tilgængeligt. Mødestedet leveres uden gulv og monteres direkte på eksisterende belægning/terræn. Der vil ikke være krav til terrænbearbejdning for at opfylde tilgængelighedskrav.	
Vand:	Der er ikke vand i mødestedet.	
Strøm:	Der er ikke strøm i mødestedet.	
Opvarmning:	Mødestedet er ikke isoleret og opvarmet.	

Oplysninger og visualiseringer er vejledende. Der tages forbehold for ændringer i forbindelse med fortsat udvikling og tilgængelige materialer.

Udtryk



Fællestaget forfra.



Fællestaget fra siden.



Fællestaget bagfra.



Fællestaget indefra.

Dimensioner

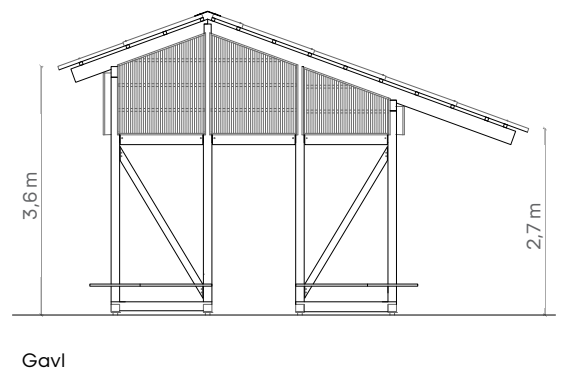
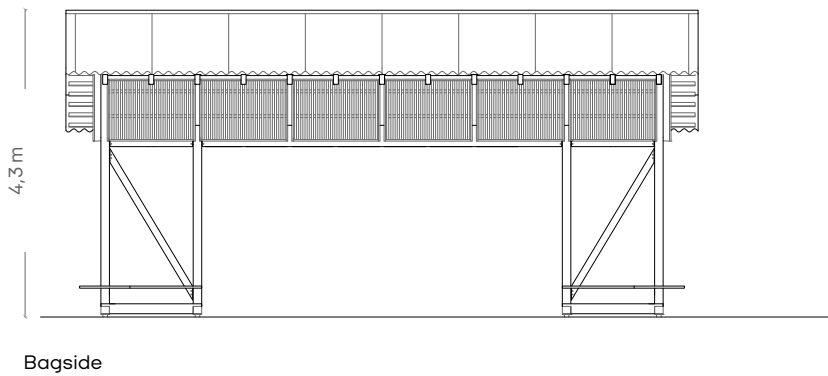
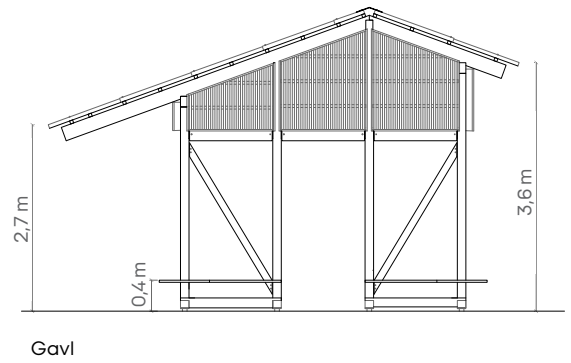
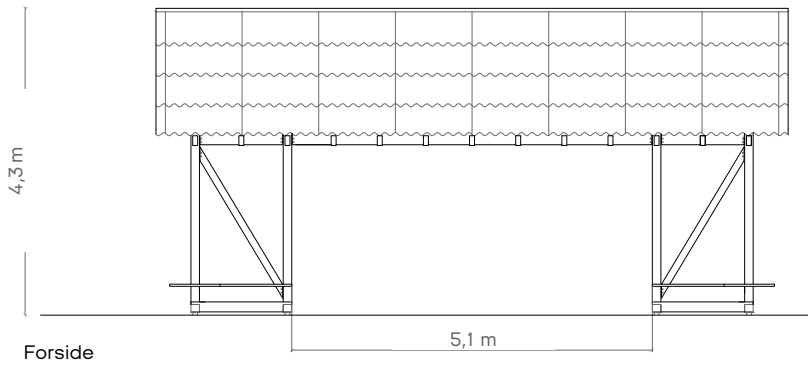

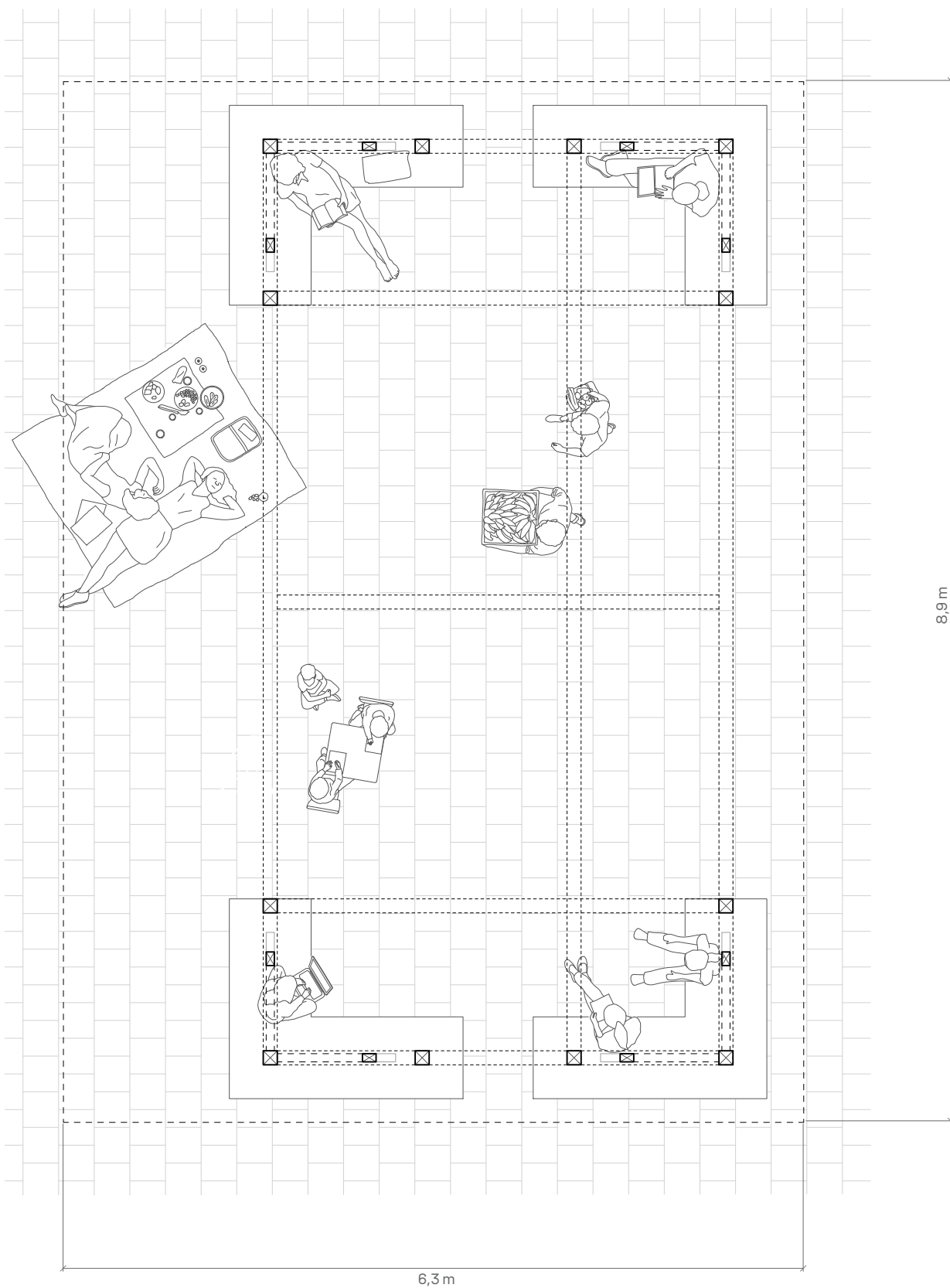

Materialer

Materialer

Fællestaget består primært af genanvendte materialer, der er blevet behandlet, så de fremstår pænt. Det betyder, at der kan komme variationer over tid, fordi forskellige genbrugsmaterialer vil være til rådighed.

Det forventes, at fællestaget vil bestå af følgende materialer:

- Primære konstruktioner: genanvendt konstruktionstømmer.
- Tagbeklædning: genanvendte fibercementplader.
- Facader: lamelbeklædning af genvendt træ.

Vedligehold

Fællestaget vil kunne holde i lang tid og vil i de første 10 år kun kræve begrænset løbende vedligeholdelse såsom rengøring, slibning og oliering. Mødestedet leveres med en vedligeholdelsesmanual.

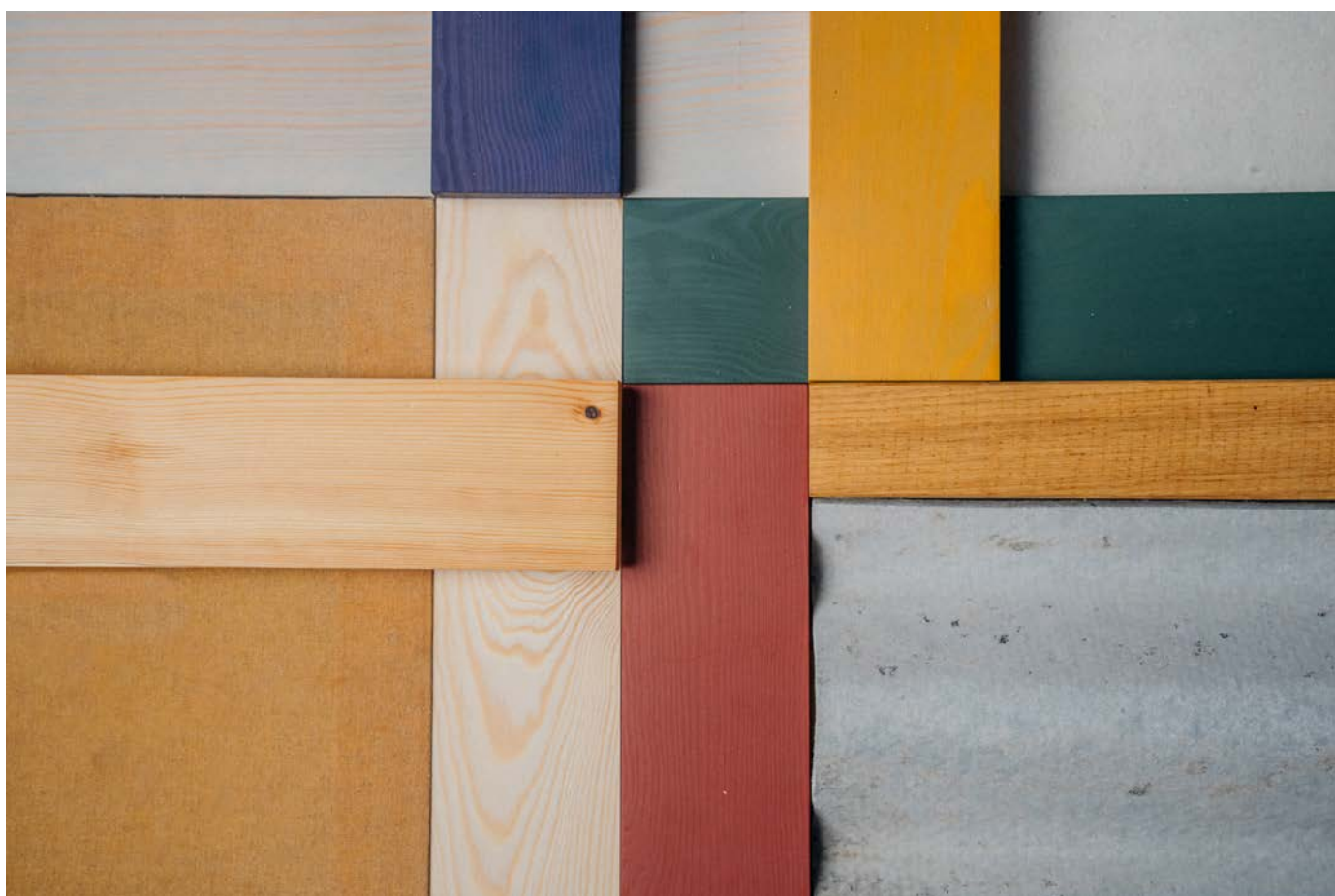

Materialeprøve: fyrretræ behandlet med pigmenteret linolie og linoliemaling, hør, fibercement og egetræ.

Realdania fylder 25 år. I den anledning giver vi mindst 150 mødesteder til fællesskaber over hele landet. Skal det være jer?

Læs mere og ansøg på:

Vores **sted.nu**